



BIMECCANICA^{SRL}
LINEAR TRANSMISSIONS WITH TRAPEZOIDAL SCREW

BARRE FILETTATE E COMPONENTI (76.19)

Quick Catalogue

1

Sintesi dei
prodotti
B.F.C.



Barre filettate

Chiocciolate Madreviti

Componenti e accessori

Con il presente Quick 1 vi presentiamo la sintesi degli schemi dimensionali delle barre filettate trapezie unitamente alle chiocciole/madreviti e gli accessori innovativi.

BARRE FILETTATE TRAPEZIE: Serie TR 10/100 Dx e Sx - 7e classe 100 realizzate in asportazione. *Listino BFC da pag.1 a pag.40*

Lunghezze normalmente disponibili in acciaio R50 e R80.

Per diametri e lunghezze in acciaio R100, Inox e Lega di alluminio verificare dimensioni e lunghezze nel Catalogo tecnico BFC.



Art.TR	IF = INTERAMENTE FILETTATE				FC = FILETTATURA + CODOLO CILINDRICO						BID = FILETTATURE Dx/Sx	
* TR 10x2x	1000	1500	2000	-	1200+300	2500+500	-	2900+100	-	-	1500 Dx + 1500 Sx	-
TR 10x3x	1000	1500	2000	-	1200+300	2500+500	-	2900+100	-	-	1500 Dx + 1500 Sx	-
TR 12x3x	1000	1500	2000	-	1200+300	2500+500	-	2900+100	-	-	1500 Dx + 1500 Sx	-
* TR 14x3x	1000	1500	2000	-	1200+300	2500+500	-	2900+100	-	-	1500 Dx + 1500 Sx	-
TR 14x4x	1000	1500	2000	-	1200+300	2500+500	-	2900+100	-	-	1500 Dx + 1500 Sx	-
TR 16x4x	1000	1500	2000	-	1200+300	2500+500	2800+200	2900+100	-	-	1500 Dx + 1500 Sx	-
TR 18x4x	1000	1500	2000	-	1200+300	2500+500	2800+200	2900+100	-	-	1500 Dx + 1500 Sx	-
TR 20x4x	1000	1500	2000	3000	1200+300	2500+500	2800+200	-	-	-	1500 Dx + 1500 Sx	-
* TR 22x5x	1000	1500	2000	-	1200+300	2500+500	2800+200	2900+100	-	-	1500 Dx + 1500 Sx	-
* TR 24x5x	1000	1500	2000	-	1200+300	2500+500	2750+250	2900+100	-	-	1500 Dx + 1500 Sx	-
TR 25x5x	1000	1500	2000	3000	1200+300	2500+500	2750+250	-	5750+250	-	1500 Dx + 1500 Sx	3000 Dx + 3000 Sx
* TR 26x5x	1000	1500	2000	-	1200+300	2500+500	2750+250	2900+100	-	-	1500 Dx + 1500 Sx	-
* TR 28x5x	1000	1500	2000	-	1200+300	2500+500	2750+250	2900+100	-	-	1500 Dx + 1500 Sx	-
TR 30x6x	1000	1500	2000	3000	1200+300	2500+500	2750+250	-	5750+250	-	1500 Dx + 1500 Sx	3000 Dx + 3000 Sx
* TR 32x6x	1000	1500	2000	-	1200+300	2500+500	2750+250	2900+100	-	-	1500 Dx + 1500 Sx	-
TR 35x6x	1000	1500	2000	3000	1200+300	2500+500	-	-	5650+350	5800+200	1500 Dx + 1500 Sx	3000 Dx + 3000 Sx
TR 36x6x	1000	1500	2000	3000	1200+300	2500+500	-	-	5650+350	5800+200	1500 Dx + 1500 Sx	3000 Dx + 3000 Sx
TR 40x7x	1000	1500	2000	3000	1200+300	2500+500	-	-	5650+350	5800+200	1500 Dx + 1500 Sx	3000 Dx + 3000 Sx
TR 45x8x	1000	1500	2000	3000	1200+300	2500+500	-	-	5600+400	5800+200	1500 Dx + 1500 Sx	3000 Dx + 3000 Sx
* TR 46x8x	1000	1500	2000	-	1200+300	2500+500	2800+200	-	-	-	1500 Dx + 1500 Sx	-
TR 50x8x	1000	1500	2000	3000	1200+300	2500+500	-	-	5600+400	5800+200	1500 Dx + 1500 Sx	3000 Dx + 3000 Sx
TR 55x9x	1000	1500	2000	3000	1200+300	2500+500	2800+200	-	5600+400	5800+200	1500 Dx + 1500 Sx	3000 Dx + 3000 Sx
TR 60x9x	1000	1500	2000	3000	1200+300	2500+500	-	-	5600+400	5800+200	1500 Dx + 1500 Sx	3000 Dx + 3000 Sx
TR 70x10x	-	-	-	3000	-	-	-	-	-	5800+200	1500 Dx + 1500 Sx	3000 Dx + 3000 Sx
TR 80x10x	-	-	-	3000	-	-	-	-	-	5800+200	1500 Dx + 1500 Sx	3000 Dx + 3000 Sx
TR 90x12x	-	-	-	3000	-	-	-	-	-	5800+200	1500 Dx + 1500 Sx	3000 Dx + 3000 Sx
TR 100x12x	-	-	-	3000	-	-	-	-	-	5800+200	1500 Dx + 1500 Sx	3000 Dx + 3000 Sx

* Gli articoli con asterisco sono meno utilizzati, si consiglia di chiedere ai nostri uffici la disponibilità. Per ordinazione di Barre sinistre specificare a fine articolo con "SX", altrimenti la Barra si intende sempre destra. - Le lunghezze diverse dalle sopra elencate le realizziamo su richiesta. - I codici, la denominazione degli articoli ed altri dati tecnici sono descritti nel Catalogo BFC. Per barre filettate a profilo trapezoidale a passo lungo con rispettive chiocciole vedi pag. 5 e 6.

ANELLI DI BATTUTA ACCIAIO "ABA" Listino BFC a pag.42
ANELLI DI BATTUTA INOX "ABI" Listino BFC a pag.42



Anelli con doppio grano di bloccaggio

BARRA FIL. "IF/BID"	BARRA FIL. "FC"	Ø INTERNO (d)	Ø ESTERNO (D)	CH	LUNGHEZZA (L)
TR10x2	-	7	12	12/14	8
TR10x3	-	6	12	12/14	8
TR12x3	TR10	8	16	16/20	8
TR14x3	TR12	10	16	16/20	8
TR14x4	TR10	9	16	16/20	8
TR16x4	TR12	10	20	16/20	10
TR18x4	TR14	12	20	16/20	10
TR20x4	TR16	15	25	25/28	12
TR22x5	TR16	15	25	25/28	12
TR24x5 - TR25x5	TR18 - TR20	17	30	30/32	12
TR26x5	TR22 - TR24 - TR25	20	30	30/32	12
TR28x5 - TR30x6	TR22 - TR24 - TR25	20	32	30/32	14
TR32x6	TR26 - TR28 - TR30	25	35	34/36	16
TR35x6 - TR36x6	TR26 - TR28 - TR30	25	40	40/42	16
TR40x7	TR32 - TR35 - TR36	30	45	45/50	16
TR45x8 - TR46x8	TR36 - TR40	35	50	45/50	16
TR50x8	TR45 - TR46	40	55	52/55	18
TR55x9	TR45 - TR46	40	60	58/62	18
TR60x9	TR50	45	65	68/75	18
TR65x10	TR55	50	65	68/75	18
TR70x10	TR60	55	70	68/75	18
TR80x10	TR70	65	80	80/90	20

MANICOTTI FILETTATI ACCIAIO "MFA" Listino BFC a pag.42
MANICOTTI FILETTATI INOX "MFI" Listino BFC a pag.42



BARRA FIL. "FC"	BARRA FIL. "IF/BID"	FIL MANICOTTO (M)	Ø ESTERNO (D)	LUNGHEZZA (L)
TR10	TR16	M10x0,75	25	10
TR12 - TR14	TR18	M12x1	30	14
TR16	TR20 - TR22	M15x1	35	16
TR18	TR24 - TR25	M17x1	40	18
TR20 - TR22 - TR24	TR26 - TR28 - TR30	M20x1	45	20
TR25 - TR26 - TR28	TR32 - TR35 - TR36	M25x1,5	50	25
TR30 - TR32	TR40	M30x1,5	55	30
TR35 - TR36	TR45 - TR46	M35x1,5	60	35
TR40	TR50 - TR55	M40x1,5	70	40
TR45 - TR46	TR60	M45x1,5	80	45
TR50	TR65	M50x1,5	80	50
TR55	TR70	M55x2	90	55
TR60 - TR65	TR80	M60x2	100	60

Normalmente il Manicotto viene fornito corredato di spina elastica di bloccaggio, in acciaio per MFA e in inox per MFI. Non utilizzando la spina elastica il Manicotto può essere bloccato anche con saldatura utilizzando gli appositi elettrodi Castolin EC4080 per MFA e Castolin 33500 per MFI, elettrodi da noi fornibili.

Esempi di ordinazione prodotti senza l'utilizzo dei codici - Barre - Anelli - Manicotti:

- Barra TR 30x6x1200+300 Sx (filettatura sinistra).
- Anello ABA 7/12/8 oppure Anello ABI 7/12/8 (inox).
- Manicotto MFA M10x0,75 oppure Manicotto MFI M10x0,75 (inox).

Esempio di scelta Anelli ABA/ABI: Barra "FC" TR 20x4 lato filettatura = ABA 15/25/12 (foro Ø15) mentre lato codolo = ABA 17/30/12 (foro Ø17).

I codici, la denominazione degli articoli ed altri dati tecnici sono descritti nel Catalogo tecnico BFC (disponibile nella sezione Download del nostro sito www.bimeccanica.it)

GHIERE DI BLOCCAGGIO ACCIAIO "GBA" Listino BFC a pag.43.
GHIERE DI BLOCCAGGIO INOX "GBI" Listino BFC a pag.43.



BARRA FIL. "FC"	BARRA FIL. "IF/BID"	FIL. GHIERE M	Ø ESTERNO D	LUNGHEZZA L	CH. NASELLO TONDO
TR10-12	TR16	M10x0,75	25	10	25/28
TR14	TR18	M12x1	30	14	30/32
TR16	TR20-22	M15x1	35	15	34/36
TR18-20	TR24-25	M17x1	40	16	40/42
TR22-24-25	TR26-28-30	M20x1	45	16	45/50
TR26-28-30	TR32-35-36	M25x1,5	50	16	45/50
TR32-35-36	TR40	M30x1,5	55	16	52/55
TR40	TR45-46	M35x1,5	60	16	58/62
TR45-46	TR50-55	M40x1,5	70	18	68/75
TR50	TR60	M45x1,5	80	20	80/90
TR55	TR65	M50x1,5	80	23	80/90
TR60	TR70	M55x2	90	25	80/90
TR65	TR80	M60x2	100	28	95/100

- I codici, la denominazione degli articoli ed altri dati tecnici sono descritti nel Catalogo BFC.
- Le Ghiere GBA e GBI sono fornibili complete di Ghiera KM, Rosetta MB e rondella d'appoggio specificando nell'ordine rispettivamente "GBA/kit" e "GBI/kit" con dimensionamenti e resistenze meccaniche elencate nel Catalogo BFC. *Listino BFC a pag.43*

GHIERA AUTOBLOCCANTE CON INSERTO IN NYLON - Serie "GHA" Listino BFC a pag.43.

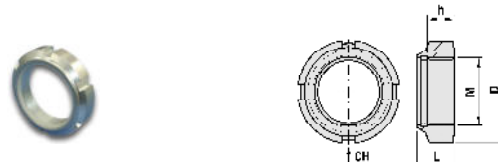

BARRA FIL. "FC"	BARRA FIL. "IF/BID"	FIL. GHIERE M	Ø ESTERNO D	LUNGHEZZA L	CH. NASELLO QUADRO
TR10-12	TR16	M10x0,75	18	7,4	16/20
TR14	TR18	M12x1	21	7,4	16/20
TR16	TR20-22	M15x1	24	8,4	25/28
TR18-20	TR24-25	M17x1	28	8,4	25/28
TR22-24-25	TR26-28-30	M20x1	32	13	30/32
TR26-28-30	TR32-35-36	M25x1,5	38	14	34/36
TR32-35-36	TR40	M30x1,5	44	14	40/42
TR40	TR45-46	M35x1,5	50	15	45/50
TR45-46	TR50-55	M40x1,5	56	16,5	52/55
TR50	TR60	M45x1,5	62	16,5	58/62
TR55	TR65	M50x1,5	68	18,5	68/75
TR60	TR70	M55x2	75	18,5	68/75
TR65	TR80	M60x2	80	18,5	80/90

- I codici, la denominazione degli articoli ed altri dati tecnici sono descritti nel Catalogo BFC.
- Per il corretto utilizzo delle Ghiere GHA vedi gli Anelli a morsetto e soluzioni tecniche nel Catalogo BFC. *Listino BFC a pag.44*

CHIOCCIOLE FLANGIATE "SERIE NORMALE"

Filettatura TR (7H) Destra e Sinistra

- Bronzo **art. CFB** TR 10/80 con o senza fori di fissaggio. *Listino BFC a pag.45*
- Nylon **art. CFN** TR 10/40 - Acciaio **art. CFA** TR 10/60. *Listino BFC a pag.47*

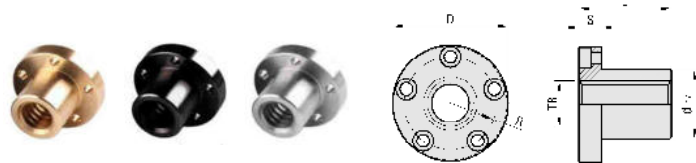

CHIOCCIOLA CFB/CFN/CFA	DIAMETRO FLANGIA D 0/+0,2	DIAMETRO CORPO d h7	LUNGHEZZA L	NUMERO FILETTI	SPESORE FLANGIA S	RAGGIO FORATURA R	VITI PER FISSAGGIO	NUMERO FORI
* TR 10x2	32	16	20	10	8	12	M4	3
TR 10x3	32	16	20	6,7	8	12	M4	3
TR 12x3	35	18	22	7,3	8	13	M4	4
* TR 14x3	40	20	25	8,3	10	15	M5	4
TR 14x4	40	20	25	6,3	10	15	M5	4
TR 16x4	42	22	30	7,5	10	16	M5	4
TR 18x4	45	25	35	8,7	10	17,5	M5	4
TR 20x4	50	30	40	10	10	20	M5	5
* TR 22x5	50	30	40	8	10	20	M5	5
* TR 24x5	60	35	45	9	12	24	M6	5
TR 25x5	60	35	45	9	12	24	M6	5
* TR 26x5	60	35	45	9	12	24	M6	5
* TR 28x5	65	40	50	10	12	26,5	M6	5
TR 30x6	65	40	50	8,3	12	26,5	M6	5
* TR 32x6	65	40	50	8,3	12	26,5	M6	5
TR 35x6	75	50	60	10	12	31,5	M6	6
TR 36x6	75	50	60	10	12	31,5	M6	6
TR 40x7	80	55	65	9,3	12	34	M6	6
TR 45x8	85	60	80	10	12	36,5	M6	8
* TR 46x8	85	60	80	10	12	36,5	M6	8
TR 50x8	90	65	80	10	12	39	M6	8
TR 55x9	100	70	95	10,6	15	42,5	M8	6
TR 60x9	105	75	95	10,6	15	45	M8	6
TR 70x10	120	90	120	12	18	52,5	M8	8
TR 80x10	130	100	120	12	18	57,5	M8	8

CHIOCCIOLE FLANGIATE BRONZO "SERIE LUNGA"

Filettatura TR 20/80 Destra e Sinistra con o senza fori di fissaggio.

Listino BFC a pag.46

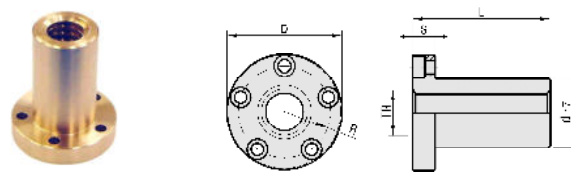

CHIOCCIOLA CFB/H	DIAMETRO FLANGIA D 0/+0,2	DIAMETRO CORPO d h7	LUNGHEZZA L	NUMERO FILETTI	SPESORE FLANGIA S	RAGGIO FORATURA R	VITI PER FISSAGGIO	NUMERO FORI
TR 20x4	50	30	60	15	10	20	M5	5
TR 25x5	60	35	70	14	12	24	M6	5
TR 30x6	65	40	80	13,3	12	26,5	M6	5
TR 35x6	75	50	100	16,7	12	31,5	M6	6
TR 36x6	75	50	100	16,7	12	31,5	M6	6
TR 40x7	80	55	110	15,7	12	34	M6	6
TR 45x8	85	60	120	15	12	36,5	M6	8
TR 50x8	90	65	130	16,3	12	39	M6	8
TR 55x9	100	70	150	16,7	15	42,5	M8	6
TR 60x9	105	75	150	16,7	15	45	M8	6
* TR 70x10	120	90	180	18	18	52,5	M8	8
* TR 80x10	130	100	180	18	18	57,5	M8	8

Esempi di ordinazione prodotti senza l'utilizzo dei codici - Ghiere - Chiocciolo:

- Ghiera GBA M20x1 oppure Ghiera GBI M20x1 (inox). Ghiera GHA M20x1.
- Chiocciolo flangiato in bronzo CFB TR 30x6 Sx (sinistra).
- Chiocciolo flangiato in bronzo CFB/SF TR 30x6 Sx (sinistra senza fori di fissaggio).
- Chiocciolo flangiato in nylon CFN TR 16x4 (senza specifica si intende sempre fil. destra).
- Chiocciolo flangiato in acciaio CFA TR 40x7 Sx (sinistra).
- Chiocciolo flangiato in bronzo CFB/H TR 20x4 Sx (sinistra serie lunga).
- Chiocciolo flangiato in bronzo CFB/HSF TR 50x8 (destra serie lunga senza fori di fissaggio).

Esempi di ordinazione prodotti della pagina successiva - Flange di sicurezza - Bicchieri parapolvere - Chiocciolo cilindriche - Chiocciolo volante:

- Flangia di sicurezza FDS 20 (da utilizzare sulla chiocciolo flangiato TR 20x4 Dx oppure Sx).
- Bicchieri parapolvere BP 20 (da utilizzare sulla chiocciolo flangiato TR 20x4 Dx oppure Sx).
- Chiocciolo cilindrica bronzo CCB TR 18x4 Sx (sinistra).
- Chiocciolo cilindrica nylon CCN TR 14x3 (senza specifica si intende sempre fil. destra).
- Chiocciolo cilindrica acciaio CCA TR 25x5 Sx (sinistra).
- Chiocciolo volante CVL TR 30x6 (di serie solo con fil. destra).
- Chiocciolo volante CVR TR 20x4 (di serie solo con fil. destra).

* Gli articoli con asterisco sono meno utilizzati, si consiglia di chiedere ai nostri uffici la disponibilità. Per ordinazione delle chiocciolo sinistre va specificato con "SX" dopo l'articolo, altrimenti si intendono sempre destre. - I codici, la denominazione degli articoli ed altri dati tecnici sono descritti nel Catalogo BFC. (disponibile nella sezione Download dal nostro sito www.bimeccanica.it)

FLANGIA DI SICUREZZA "FDS" Listino BFC a pag.48

Utilizzabile su chiocciole flangiate in verticale.

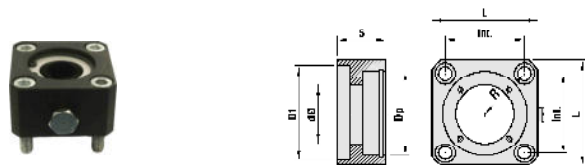

FDS (PER CHIOCCIOLE FLANGIATE)	LARGHEZZA L	SPESORE S	RAGGIO FORI R	INTERASSE Int.	N° 4 VITI DI FISSAGGIO
TR 20x4 - TR 22x5	60	33	30,5	43,2	M8
TR 24x5 - TR 25x5 - TR 26x5	70	35	35	49,6	M8
TR 28x5 - TR 30x6 - TR 32x6	75	35	37,5	53,2	M8
TR 35x6 - TR 36x6	85	36	42,5	60,3	M8
TR 40x7	90	36	46,5	66	M8
TR 45x8 - TR 46x8	100	45	49	69,5	M10
TR 50x8	100	45	53	75,2	M12
TR 55x9	110	53	58,5	83	M12
TR 60x9	110	53	61,5	87,2	M12

- I codici, la denominazione degli articoli, i Feltri parapolvere di ricambio, i Collettori per soffietti, i Distanziali di giunzione ed altri dati tecnici consultare il Catalogo tecnico BFC.

BICCHIERE PARAPOLVERE "BP" Listino BFC a pag.48

Utilizzabile su chiocciole flangiate.

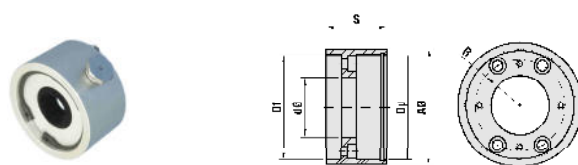

BP (PER CHIOCCIOLE FLANGIATE)	DIAMETRO A	SPESORE S	RAGGIO FORI (COME CF...) R	VITI DI FISSAGGIO	N° VITI
TR 20x4 - TR 22x5	60	33	20	M5	3
TR 24x5 - TR 25x5 - TR 26x5	70	39	24	M6	3
TR 28x5 - TR 30x6 - TR 32x6	75	40	26,5	M6	3
TR 35x6 - TR 36x6	85	40	31,5	M6	4
TR 40x7	90	40	34	M6	4
TR 45x8 - TR 46x8	100	45	36,5	M6	4
TR 50x8	100	45	39	M6	4
TR 55x9	110	53	42,5	M8	4
TR 60x9	120	55	45	M8	4

CHIOCCIOLE CILINDRICHE

Con filettatura TR (7H) Destra e Sinistra

- Bronzo art. **CCB** TR 10/80 - Nylon art. **CCN** TR 10/40. Listino BFC a pag.49

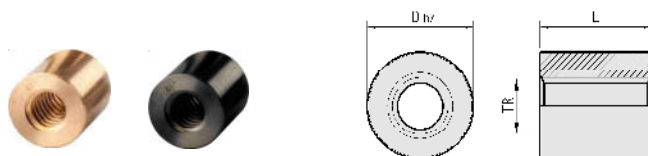

CHIOCCIOLA CCB/CCN	DIAMETRO ESTERNO D h7	LUNGHEZZA L	NUMERO FILETTI	Dm min Ø MEDIO mm	Dm max Ø MEDIO mm
* TR 10x2	20	20	10	9,00	9,25
TR 10x3	20	20	6,7	8,50	8,78
TR 12x3	24	25	8,3	10,50	10,80
* TR 14x3	24	25	8,3	12,50	12,80
TR 14x4	24	25	6,3	12,00	12,35
TR 16x4	28	30	7,5	14,00	14,35
TR 18x4	34	35	8,7	16,00	16,35
TR 20x4	38	40	10	18,00	18,35
* TR 22x5	38	40	8	19,50	19,87
* TR 24x5	44	45	9	21,50	21,90
TR 25x5	44	45	9	22,50	22,90
* TR 26x5	44	45	9	23,50	23,90
* TR 28x5	48	50	10	25,50	25,90
TR 30x6	48	50	8,3	27,00	27,45
* TR 32x6	48	50	8,3	29,00	29,45
TR 35x6	58	60	10	32,00	32,45
TR 36x6	58	60	10	33,00	33,45
TR 40x7	64	65	9,3	36,50	36,97
TR 45x8	68	80	10	41,00	41,50
* TR 46x8	68	80	10	42,00	42,53
TR 50x8	74	80	10	46,00	46,53
TR 55x9	78	95	10,6	50,50	51,06
TR 60x9	84	95	10,6	55,50	56,06
TR 70x10	98	120	12	65,00	65,56
TR 80x10	108	120	12	75,00	75,56

CHIOCCIOLE CILINDRICHE

Con filettatura TR (7H) Destra e Sinistra

- Acciaio art. **CCA** TR 10/80. Listino BFC a pag.50

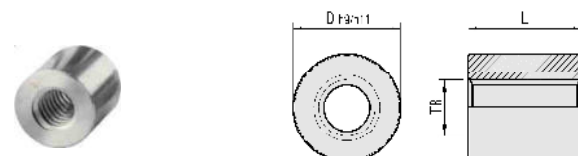

CHIOCCIOLA CCA	DIAMETRO ESTERNO D h9/h11	LUNGHEZZA L	NUMERO FILETTI	Dm min Ø MEDIO mm	Dm max Ø MEDIO mm
* TR 10x2	20	20	10	9,00	9,25
TR 10x3	20	20	6,7	8,50	8,78
TR 12x3	22	22	7,3	10,50	10,80
* TR 14x3	25	25	8,3	12,50	12,80
TR 14x4	25	25	6,3	12,00	12,35
TR 16x4	30	30	7,5	14,00	14,35
TR 18x4	35	35	8,7	16,00	16,35
TR 20x4	40	40	10	18,00	18,35
* TR 22x5	40	40	8	19,50	19,87
* TR 24x5	45	45	9	21,50	21,90
TR 25x5	45	45	9	22,50	22,90
* TR 26x5	45	45	9	23,50	23,90
* TR 28x5	50	50	10	25,50	25,90
TR 30x6	50	50	8,3	27,00	27,45
* TR 32x6	50	50	8,3	29,00	29,45
TR 35x6	60	60	10	32,00	32,45
TR 36x6	60	60	10	33,00	33,45
TR 40x7	65	65	9,3	36,50	36,97
TR 45x8	70	80	10	41,00	41,50
* TR 46x8	70	80	10	42,00	42,53
TR 50x8	75	80	10	46,00	46,53
TR 55x9	80	95	10,6	50,50	51,06
TR 60x9	85	95	10,6	55,50	56,06
TR 70x10	100	120	12	65,00	65,56
TR 80x10	110	120	12	75,00	75,56

CHIOCCIOLE VOLANTINO art. CVL (di bloccaggio)

Con filettatura TR (7H) Destra. Listino BFC a pag.50

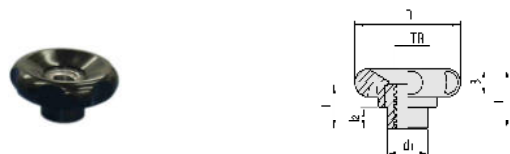

CHIOCCIOLA CVL	DIAMETRO ESTERNO D	LUNGHEZZA L	NUMERO FILETTI	B	d1	l	l2
TR 16x4	61	30	5,8	16	25	23	11
TR 20x4	69	33	6,3	18	30	25	12
TR 25x5	82	40	6	19	35	30	15
TR 30x6	99	44	5,7	20	36	34	14

CHIOCCIOLE VOLANTINO art. CVR

Con filettatura TR (7H) Destra. Listino BFC a pag.50

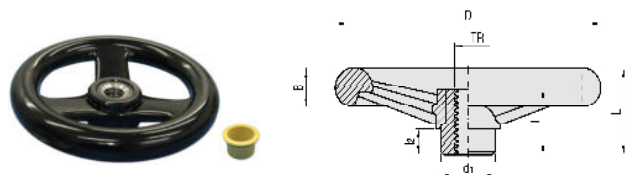

CHIOCCIOLA CVR	DIAMETRO ESTERNO D	LUNGHEZZA L	NUMERO FILETTI	B	d1	l	l2
TR 16x4	139	47	9,5	20	32	38	15
TR 20x4	180	56	10,8	24	40	43	15
TR 25x5	198	56	8,6	24	40	43	15
TR 30x6	247	66	7,3	30	49	44	15

I codici, la denominazione degli articoli ed altri dati tecnici sono descritti nel catalogo tecnico BFC (disponibile nella sezione Download del nostro sito www.bimeccanica.it)

GHIERE FILETTATE TRAPEZIE

art. GH/TR 20/60 filettatura Destra. Listino BFC a pag.51

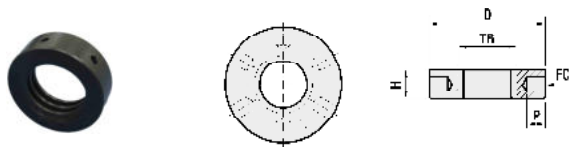

CHIOCCIOLA CCA	DIAMETRO ESTERNO D h9/h11	ALTEZZA H	NASELLO TONDO CH.	FORI PER CHIAVE FC	P
TR 20x4	40	10	40/42	Ø5	5
TR 25x5	45	12	45/50	Ø6	6
TR 30x6	50	14	45/50	Ø6	6
TR 35x6	60	16	58/62	Ø6	6
TR 40x7	60	18	58/62	Ø6	6
TR 45x8	65	24	68/75	Ø7	7
TR 50x8	75	24	68/75	Ø7	7
TR 55x9	80	28	80/90	Ø7	7
TR 60x9	85	28	80/90	Ø7	7

CHIOCCIOLE QUADRE

Listino BFC a pag. 51- 52
Con filettatura TR (7H) Destra e Sinistra - Ottone art. CQO TR 10/60
- Nylon art. CQN TR 10/40 - Acciaio art. CQA TR 10/60.

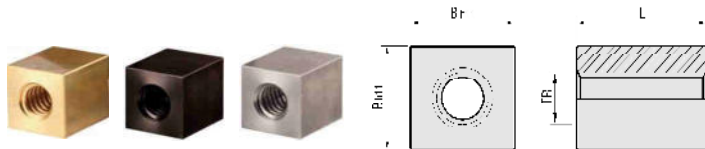

CHIOCCIOLA CQO/CQN/CQA	BASE B h11	LUNGHEZZA L	NUMERO FILETTI	Dm min Ø MEDIO mm	Dm max Ø MEDIO mm
* TR 10x2	□ 25	30	15	9,00	9,25
TR 10x3	□ 25	30	10	8,50	8,78
TR 12x3	□ 25	30	10	10,50	10,80
* TR 14x3	□ 30	35	11,7	12,50	12,80
TR 14x4	□ 30	35	8,8	12,00	12,35
TR 16x4	□ 30	35	8,8	14,00	14,35
TR 18x4	□ 35	45	11,3	16,00	16,35
TR 20x4	□ 40	50	12,5	18,00	18,35
* TR 22x5	□ 40	50	10	19,50	19,87
* TR 24x5	□ 45	55	11	21,50	21,90
TR 25x5	□ 45	55	11	22,50	22,90
* TR 26x5	□ 45	55	11	23,50	23,90
* TR 28x5	□ 50	60	12	25,50	25,90
TR 30x6	□ 50	60	10	27,00	27,45
* TR 32x6	□ 50	60	10	29,00	29,45
TR 35x6	□ 60	70	11,7	32,00	32,45
TR 36x6	□ 60	70	11,7	33,00	33,45
TR 40x7	□ 60	70	10	36,50	36,97
TR 45x8	□ 65	80	10	41,00	41,50
TR 50x8	□ 75	90	11,3	46,00	46,53
TR 55x9	□ 85	100	11,1	50,50	51,06
TR 60x9	□ 85	100	11,1	55,50	56,06

GHIERE FILETTATE TRAPEZIE CON MANIGLIA

art. GH/TRM 20/25/30 filettatura Destra. Listino BFC a pag.51

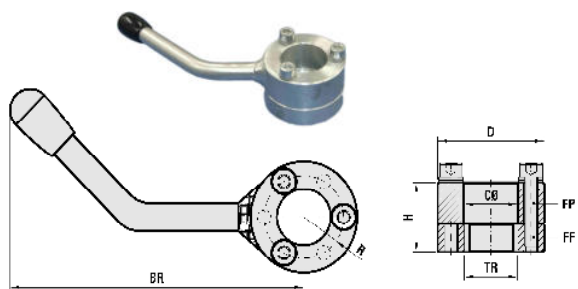

CHIOCCIOLA CCA	DIAMETRO ESTERNO D h9/h11	ALTEZZA H	FF N°6	R	BR
TR 20x4	40	25	M5	15	60
TR 25x5	45	30	M5	18	60
TR 30x6	50	30	M5	20,5	60

TALLONE DI SICUREZZA IN Fe

Listino BFC a pag.52
Per saldatura delle chiocciole quadre in acciaio "CQA" TR 20/60 - art. TDS

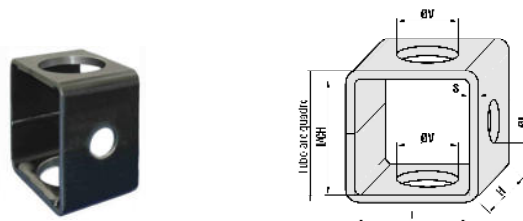

TDS (PER CHIOCCIOLE QUADRE ACCIAIO)	TUBOLARE QUADRO ESTERNO mm	SPESSORE mm	TUBOLARE QUADRO INTERNO mm	ALTEZZA H
TR 20x4 - TR 22x5	60	4	52	40
TR 24x5 - TR 25x5 - TR 26x5	65 (70)	4	57 (62)	45
TR 28x5 - TR 30x6 - TR 32x6	70	4	62	50
TR 35x6 - TR 36x6	80	4	72	60
TR 40x7	80	4	72	60
TR 45x8	90 (100)	5	80 (90)	65
TR 50x8	100	5	90	75
TR 55x9	110 (120)	5	100 (110)	85
TR 60x9	110 (120)	5	100 (110)	85

() Le dimensioni dei tubolari fra parentesi sono utilizzate solo se non reperibili i primi.

Esempi di ordinazione prodotti senza l'utilizzo dei codici - Ghiere TR - Ghiere TR con maniglia - Chiocciole quadre - Tallone di sicurezza TDS:

- Ghiere filettate trapezoidali GH/TR 35x6 (di serie solo con filettatura destra).
- Ghiere filettate trapezoidali con maniglia GH/TRM 25x5 (di serie solo con filettatura destra).
- Chiocciole quadre in ottone TR 45x8 Sx (sinistra).
- Chiocciole quadre in nylon TR 10x3 (senza specifica si intende sempre fil. destra).
- Chiocciole quadre in acciaio TR 60x9 Sx (sinistra).
- Tallone di sicurezza TDS 55 (per saldare chiocciola quadra acciaio TR 55x9 Dx o Sx).

Con gli schemi grafici qui elencati, unitamente alle descrizioni dei prodotti riportate sul Catalogo tecnico BFC scaricabile dal nostro sito web, pensiamo di aver fornito sufficienti informazioni per la scelta di ogni singolo articolo.

Necessitando di maggiori informazioni consigliamo di consultare i Cataloghi tecnici elencati sul retro disponibili anche nella sezione download del nostro sito www.bimeccanica.it

Articoli da noi prodotti
a disegno del cliente



BARRE FILETTATE TRAPEZIE A PASSO LUNGO CON FILETTATURA DESTRA e/o SINISTRA AD UN PRINCIPIO A PROFILO CON PROFONDITA' RIDOTTA

(dn = diametro nocciolo come le barre standard "ISO" di pari diametro elencate a pag. 30 del catalogo tecnico BFC)



ARTICOLI DAL PRONTO MAGAZZINO

Filettatura trapezoidale con profondità ridotta.

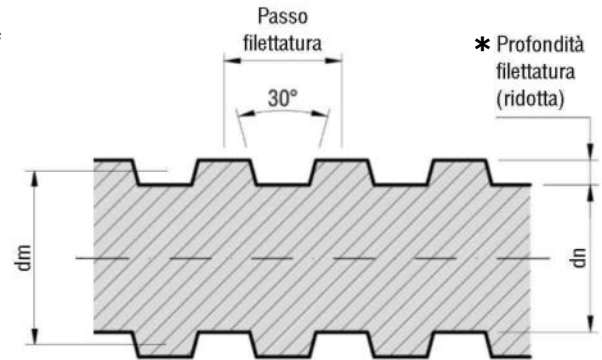

Art.BFA/R50 TR 20x12x4000+cd500 Dx e/o Sx (ø 20 *profondità fil. mm 2,5 dm 17,30 dn 15)

in acciaio R50 (RITAGLIABILI A RICHIESTA)

Codice DX = MA201240+05R

Codice SX = MA201240+05L

Art.BFA/R50 TR 25x10x4000+cd500 Dx e/o Sx (ø 25 *profondità fil. mm 3 dm 22 dn 19)

in acciaio R50 (RITAGLIABILI A RICHIESTA)

Codice DX = MA251040+05R

Codice SX = MA251040+05L

Art.BFA/R50 TR 30x10x4000+cd500 Dx e/o Sx (ø 30 *profondità fil. mm 3,5 dm 26 dn 23)

TR 30x10x4000+cd500 DESTRE e/o SINISTRE

in acciaio R50 (RITAGLIABILI A RICHIESTA)

Codice DX = MA301040+05R

Codice SX = MA301040+05L

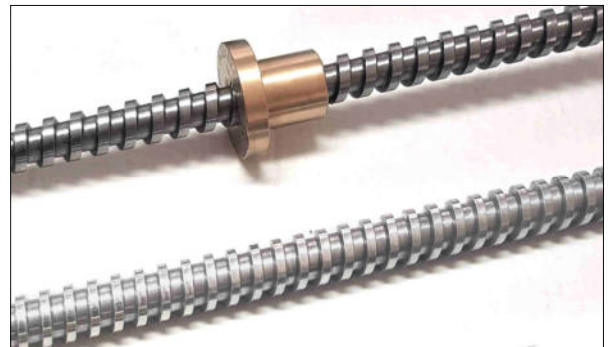

- Su richiesta sono fornibili anche con filettatura DX/SX in pezzo unico (BIDIREZIONALI)

- Su richiesta realizziamo le suddette barre in:

Acciaio R80 - Acciaio R100 - inox 303 - 304 - 316 - ed anche in lega d'alluminio fino a L. 3000

CHIOCCIOLE/MADREVITI IN ACCOPPIAMENTO ALLE BARRE SUDDETTE A PASSO LUNGO



Filettatura TR 20x12 dm 17,30 - TR 25x10 dm 22 - TR 30x10 dm 26 (DX o SX)

Disponibili dal pronto magazzino nelle seguenti forme, dimensioni e materiali come le standard "ISO" elencate nel presente catalogo alle pagine descritte con la sola variante del passo ed esattamente:

Art. CFB = Chiodioli flangiati in bronzo (a passo lungo) vedi dimensioni a pag. 2

Art. CFB/SF = Chiodioli flangiati in bronzo senza fori (a passo lungo) vedi dimensioni a pag. 2

Art. CFN = Chiodioli flangiati in Nylon (a passo lungo) vedi dimensioni a pag. 2

Art. CCB = Chiodioli cilindriche in bronzo (a passo lungo) vedi dimensioni a pag. 3

Art. CCN = Chiodioli cilindriche in Nylon (a passo lungo) vedi dimensioni a pag. 3

Art. CQO = Chiodioli quadre in ottone (a passo lungo) vedi dimensioni a pag. 4

Art. CQN = Chiodioli quadre in Nylon (a passo lungo) vedi dimensioni a pag. 4

ATTENZIONE: Tutte le chiodioli e le barre filettate a passo lungo se utilizzate in verticale o in obliquo possono avere reversibilità al carico.

Utilizzando le viti e le chiodioli a passo lungo si aumenta notevolmente la velocità lineare del movimento. Rimane valida la tabella teorica base a pag. 15 del catalogo tecnico BFC, a condizione che il carico massimo venga diminuito in modo inversamente proporzionale all'aumento del passo in tabella. Inoltre può rendersi necessario un azionamento al motore con rampa di accelerazione e di decelerazione con frenatura a fermo per evitare eventuali reversibilità del carico. Per soluzioni tecniche di sicurezza consigliamo di visionare le pagine relative ai gruppi di manovra "Safety" presenti sul catalogo GDM scaricabile dal nostro sito www.bimeccanica.it

BARRE FILETTATE TRAPEZIE A PASSO LUNGO DAL \varnothing 35 AL \varnothing 80

REALIZZABILI SU RICHIESTA CON FILETTATURA

DESTRA e/o SINISTRA AD UN PRINCIPIO A PROFILO "ISO" FINO AL PASSO DI 12 mm.

Barre fornibili nelle seguenti versioni: **IF** = Interamente filettate

FC = Filettate con codolo cilindrico

BID = bidirezionali con filettatura DX/SX in unico pezzo

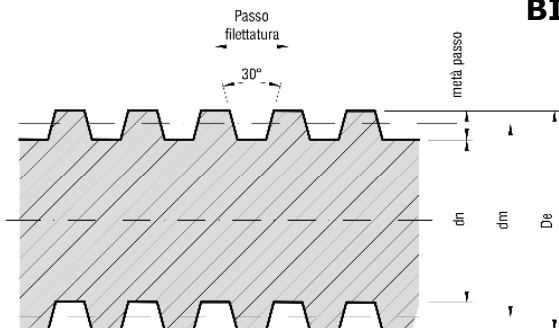

Filettatura trapezoidale a profilo "ISO"

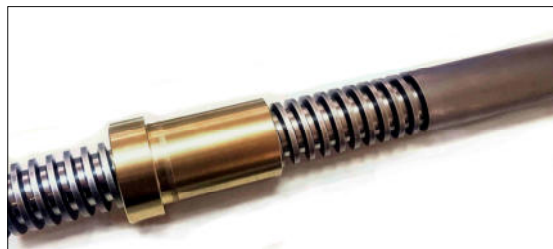

Esempio di accoppiamento chiocciola e barra filettata TR 50x12 con codolo cilindrico a diametro della vite.

Le chioccioline per questa tipologia di barre a passo lungo sono realizzabili con forme, dimensioni e materiali come tutte le nostre standard elencate nel presente catalogo da pag. 2 a pag. 4, oppure su disegno del cliente.

Quanto suddetto vale anche per la realizzazione a richiesta di barre e chioccioline con passi più corti delle nostre standard "ISO"

NB: - Per informazioni tecniche sulle nostre barre filettate consultare le pagine 24 - 25 del nostro catalogo tecnico BFC.

Per caratteristiche tecniche dei materiali con i quali realizziamo le varie tipologie di barre filettate consultare le pagine 28 e 29 sempre del nostro catalogo tecnico BFC scaricabile anche dal nostro sito web www.bimeccanica.it

ATTENZIONE: Tutte le chioccioline e le barre filettate a passo lungo se utilizzate in verticale o in obliquo possono avere reversibilità al carico e pertanto in fase di progettazione del meccanismo consigliamo di valutare l'impiego di soluzioni tecniche di frenatura. Per soluzioni tecniche di sicurezza verticale/obliquo consiglio di visionare i nostri gruppi di manovra Safety sul nostro sito web www.bimeccanica.it.

Gruppi di manovra a vite rotante completi di slitte con pattini, rotaie e accessori con dimensionamenti a richiesta del cliente.

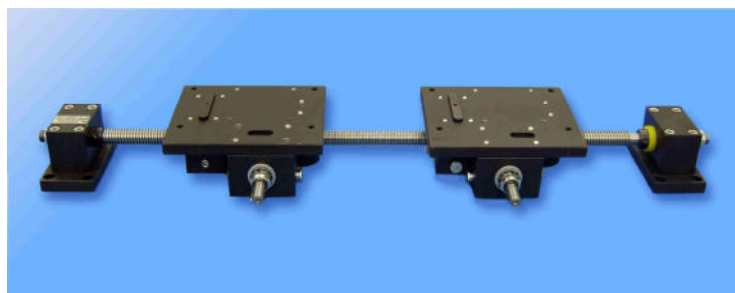
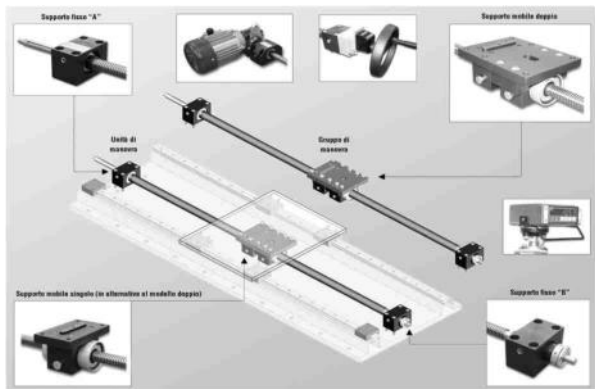

Gruppi di manovra a vite a chiocciola rotante con piattaforme mobili indipendenti.

Gruppi di manovra elencati in sintesi nel Catalogo Quick Catalogue 2 e catalogo tecnico GDM/SLV.



Stabilizzatori livellanti a vite trapezia elencati in sintesi nel Quick Catalogue 2 E nel catalogo Tecnico SLV.

